

EASY-VENT ROT modell FLEXI-Stål FB

Luftdon som monteras i samband med fönsterbyte

- Tyst och dragfri ventilation i äldre bostäder
- Behövs ingen extra håltagning i fasadvägg
- Kanal med integrerat galler döljs av fönsterblecket
- Enkelt och snabbt montage, utan att radiator behöver demonteras
- Effektiv ljudreduktion av buller från omgivningen
- Observera att höjden på det nya fönstret måste minskas för att intagskanalen ska få plats under fönsterkarmen

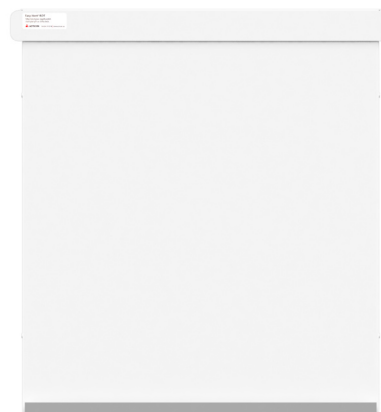

Luftdon Flexi-Stål med monterad renslucka

SÅ FUNGERAR FLEXI-STÅL FB

Uteluft strömmar in under fönsterblecket och leds genom en kanal in i luftdonet som är monterat på väggen bakom radiatoren.

Vid donets inlopp sitter ett filter som hindrar pollen och föroreningar att ta sig in med friskluften. Den rena luften strömmar in i donet och styrs därefter upp utmed radiatorns baksida. I kontakt med den varma radiatorytan förvärms luften effektivt innan den släpps ut i radiatorns överkant. Dragfritt och ljudlöst.

Easy-Vent ROT bygger på naturliga fysikaliska principer. Luftdonets utformning skapar påtvingad konvektion utmed radiatorns yta. Detta kombinerat med stor temperaturdifferens mellan radiator och uteluft ger en mycket effektiv värmeöverföring.

TYSTA BOSTÄDER

Många hyresgäster störs av trafikbuller i sin bostad. En installation med Flexi reducerar bullret avsevärt jämfört med s.k. spalt- eller HSB-ventiler.

PRODUKTFAKTA

Flexi-Stål tillverkas i varmförzinkad stålplåt och är pulverlackerad i vit kulör RAL 9010. Kanalen i fasadväggen tillverkas i aluzinkplåt, ett åldersbeständigt material med mycket goda korrosionsegenskaper. Våra kanaler är konstruerade för att hålla hela byggnadens livslängd och tål därför ständiga klimatväxlingar och UV-strålning. Flexi med kanal tillverkas i Sverige.

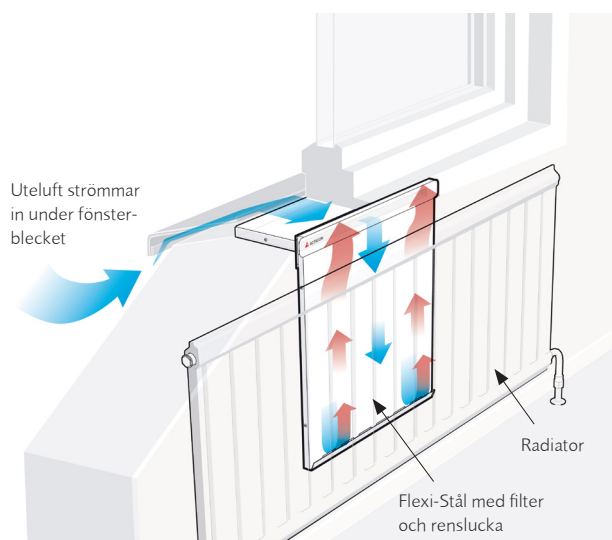

Uteluft strömmar in under fönsterblecket och leds vidare i en kanal som mynnar i luftdonet. I donet filtreras uteluften och värms upp av radiatoren. Den rena och uppvärmda friskluften strömmar in i rummet i radiatorns överkant. Dragfritt och ljudlöst.

Bostadens "gamla" förbrukade luft sugas ut via spiskåpa i kök och ventiler i wc/badrum. Flexi-Stål fyller kontinuerligt på med ny friskluft. På så vis skapas den nödvändiga luftväxlingen. Genialt, enkelt och helt naturligt.



Flexi-Stål FB levereras med en rektangulär kanal som är måttanpassad till aktuellt fönster. Kanalen är utrustad med ett integrerat galler och mynnar bakom fönsterblecket

INGÅENDE DETALJER

Kanal för montage i fönstersmyg finns i två utföranden.

Kanal RA Flexi-Stål FB och RB Flexi-Stål FB:

Kanalen levereras måttanpassad i längd och är utrustad med ett integrerat smådjursäkert galler. Mot rumssidan är kanalen försedd med en fästplåt som är pulverlackerad i vit kulör (RAL 9010). Kanal RB är ljuddämpande.

Luftdon Flexi-Stål FB: Luftdonet levereras med renslucka och filter i klass G2. Luftdonet kan också beställas med stängbart spjäll. Flexi-Stål FB levereras pulverlackerat i vit kulör. (RAL 9010). Tänk på att donet bygger 25 mm ut från vägg.

Kanal RA

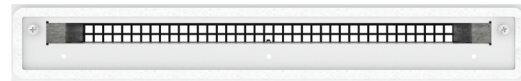

Ljuddämpande kanal RB



Kanalens fästplåt har dels förborrade hål för infästning i vägg, samt gängade skruvhål för fixering av luftdonet Flexi-Stål. Smådjur kan inte passera kanalens integrerade galler

MÅTT

Luftdon Flexi-Stål

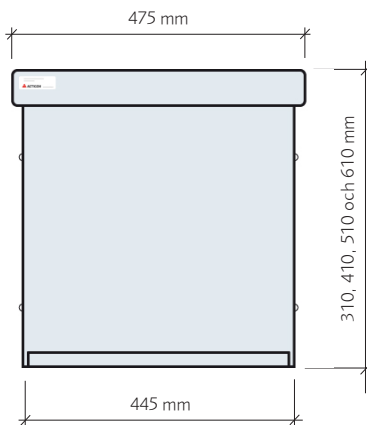

Luftdon Flexi-Stål smal

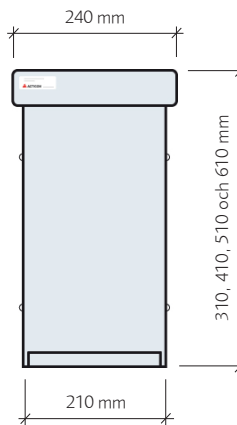

Kanal RA Flexi-Stål FB

Vy mot fasad

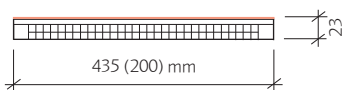

Sidovy

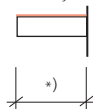

Vy mot rum

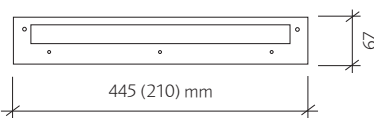

*) måttanpassas till aktuellt fönsterparti
Mått inom parentes avser kanal RA och RB smal

Ljuddämpande kanal RB Flexi-Stål FB

Vy mot fasad

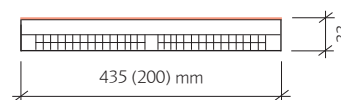

Sidovy

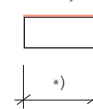

Vy mot rum

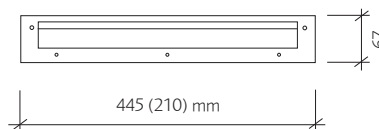

*) måttanpassas till aktuellt fönsterparti
Mått inom parentes avser kanal RA och RB smal

MONTAGE

Innan beställning och montage kontrolleras att:
 Avståndet mellan vägg och radiator är minst 25 mm.
 Avståndet mellan fönsterbänks- och radiatorkonsoler är större än 445 mm (210 mm vid Flexi-Stål smal).



1 Demontera befintligt fönster och rengör fönsteröppningen



2 Lägg kanalen på plats med drevning under. Det är viktigt att kanalen är placerad högre upp än fönsterbänkskonsolerna. Skruva fast kanalen i insida vägg med 3 skruvar. Använd skruv med platt skalle så att listen kan täta helt mot luftdonet



3 Bygg upp smygen med regler och drevning



4 Montera fönster, smyg- och foderlister. För att filterluckan ska kunna monteras, krävs att ca 3 mm utrymme lämnas mellan kanalen och foderlisten

NYA FÖNSTRETS HÖJD

Observera att höjden på det nya fönstret minskar med 25 mm med kanal RA och 35 mm med ljuddämpande kanal RB.



5 Tag av luftdonets filterlucka. Häng donet på de två skruvarna på kanalen. Skruva åt så att listen tätar mellan kanal och don. Lägg i luftfiltret i donet. Luftdonets underdel bör hamna minst 30 cm nedanför radiatorns ovkant



6 Sätt fast filterluckan på luftdonet. Montera fönsterbänken och det invändiga monteret är klart



7 Fönsterblecket monteras så att uteluft kan strömma in och ledas vidare i kanalen. Vid behov kompletteras monteret med distanser och/eller fästbleck



8 Slutligen monteras fönsterbleck och utvändiga smygplåtar

LUFTFLÖDE

Tabellen visar hur mycket luft som tillförs vid tryckfallet 10 Pa och 15 Pa. Värdena gäller en komplett installation bestående av Flexi-Stål FB med grundfilter och kanal RA/RB.

| Luftdon modell | Luftflöde l/s vid 10 Pa | Luftflöde l/s vid 15 Pa |
|--------------------|-------------------------|-------------------------|
| Flexi-Stål FB | 8 | 10 |
| Flexi-Stål FB smal | 5 | 6 |

INJUSTERING

Flexi-Stål behöver inte injusteras. Vid given storlek och tryckfall ger luftdonet ett konstant luftflöde.

Det är bra om värmesystemets cirkulationspump förreglas med frånluftsfläkten. Därmed undviks att kall uteluft strömmar över radiatoren vid ett pumphaveri. Använd gärna termostatventiler som inte går att skruva ner längre än till frostskydd,

FLERA FLEXI BAKOM SAMMA RADIATOR

För att öka mängden tillförd friskluft går det utmärkt att placera flera luftdon bakom samma radiator.

STÄNGBART SPJÄLL

Flexi-Stål FB kan levereras med spjäll som kan ställas in på öppet eller stängt läge. Observera att filtret måste tas ur luftdonet för att spjället ska kunna stängas. Detta är en säkerhetsåtgärd för att undvika att spjället stängs oavsiktligt.

FILTER

Som standard levereras donen med ett effektivt grundfilter av syntetiska fibrer. Vid byte av filter öppnas rensluckan enkelt och filtret byts ut.

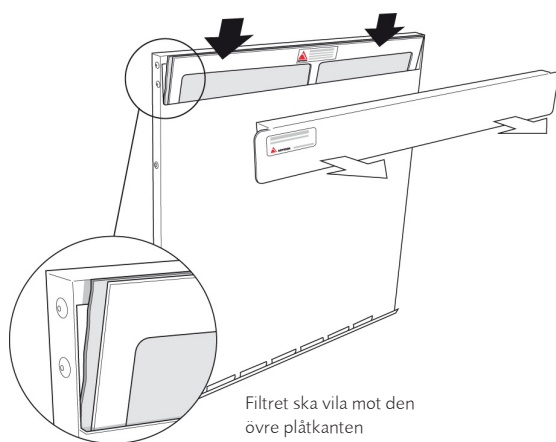

LJUDREDUKTION FLEXI

Tabellen nedan visar reduktionstalet för en komplett installation bestående av Easy-Vent ROT modell Flexi-Stål FB, kanal och radiator. Reduktionstalet $D_{n,e,w}$ ref. 10 m² är uppmätt enligt ISO 140-10 och SS-EN ISO 717. Kontakta Acticon om ni önskar information om aktuella anpassningstermer.

Modell Flexi-Stål FB

| $D_{n,e,w}$ | Kanal | Regelvägg med mineralull | Betong |
|-------------|-----------------------|--------------------------|--------|
| 36 | RA Flexi-Stål FB | X | X |
| 40 | RB Flexi-Stål FB | X | X |
| 39 | RA smal Flexi-Stål FB | X | X |
| 43 | RB smal Flexi-Stål FB | X | X |